



全国小学生

ABC

バドミントン大会

予選会

第27回石川県大会

期 日	令和8年5月24日（日）
会 場	美川スポーツセンター 美川体育館
主 催	石川県ジュニアバドミントン連盟
後 援	石川県バドミントン協会 北國新聞社 北陸放送
冠協賛	ダイハツ工業株式会社
協 賛	株式会社 ゴーセン

大会役員

大会会長	船本 長一郎		
大会副会長	徳村 政男 桶谷 千鶴子	松田 新二郎	森田 均
大会顧問	小中 寿一郎	寺西 了	北山 吉明
大会委員長	長丸 茂人		
大会副委員長	飯利 友幸	小松 竜也	
競技委員長	鍛冶 寛之		
競技副委員長	枅野 泰弘 幸田 正吉 高見 佑介 大橋 史典	東 真佐人 小野 哲也 高本 洋	梅澤 博 小林 功志 駒井 慶子
競技審判部長	清水 勝		
競技審判副部長	武腰 洋 折池 光徳	松田 広美 塩山 美保	兼田 裕也 山本 慎太郎
総務部長	長谷川 理一		
総務副部長	水上 陽子		
総務委員	大久保 優美 濱本 勝	野川 美紀 長谷川 智美	本村 和也 山下 順也
大会委員	西山 徹 松原 宏明 吉浦 鈴夏 岡田 直行 廣瀬 雅士	吉田 茂昭 関 真彦 車 淳史 澤村 早希	新田 昭宏 吉川 美希子 山口 桃子 小林 弘輝
競技委員	酒井 かおり 山本 剛 石田 恭之 青山 大吾 瀬戸 正昭 堀川 可奈 中松 章一 宮川 郁也	吉野 勇 林 剛 廣田 浩士 竹田 裕 山田 一哉 渡邊 真佐子 鈴木 大一 中川 晃希	水上 智 木谷 兼士 新田 一樹 堀 博雄 多崎 心悟 越野 兵衛 大橋 敏 西尾 裕介
看護師	長田 英莉沙	酒本 春乃	

○競技規則 日本バドミントン協会競技規則による。(ラリーポイント)

○得点 Aグループ(5・6年生) 男子、女子とも15点の3ゲームマッチ(Max 21点)
Bグループ(3・4年生) 男子、女子とも15点の3ゲームマッチ(Max 21点)
Cグループ(1・2年生) 男子、女子とも15点の3ゲームマッチ(Max 21点)

○インターバル A・B・Cグループ・ゲーム間・インターバルは1分
ファイナルゲームのチェンジエンド時も1分とします

○諸注意

- ・ゴミは各自持ち帰ってください。
- ・喫煙は、指定された場所をお願いします。
- ・内履き、外履きの区別を徹底してください。
- ・ロビーや通路での練習は絶対にしないでください。

第27回ダイハツ全国小学生ABCバドミントン石川県大会 会場図

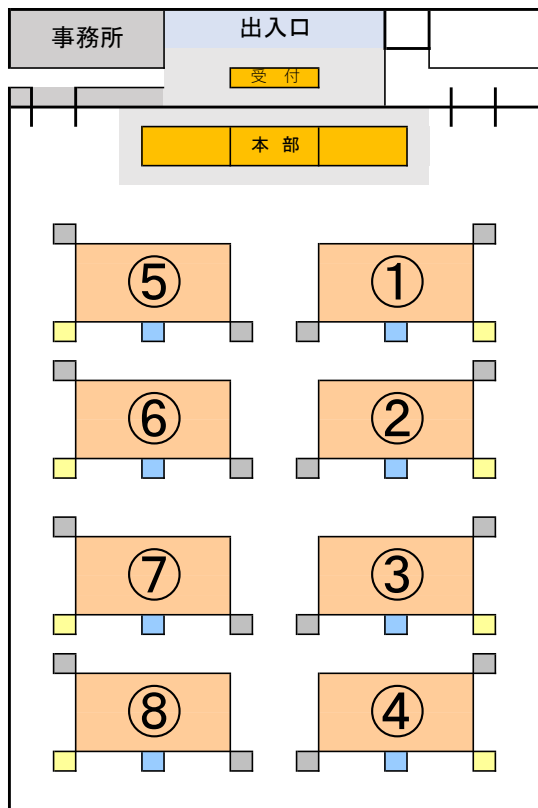

美川体育館(美体)

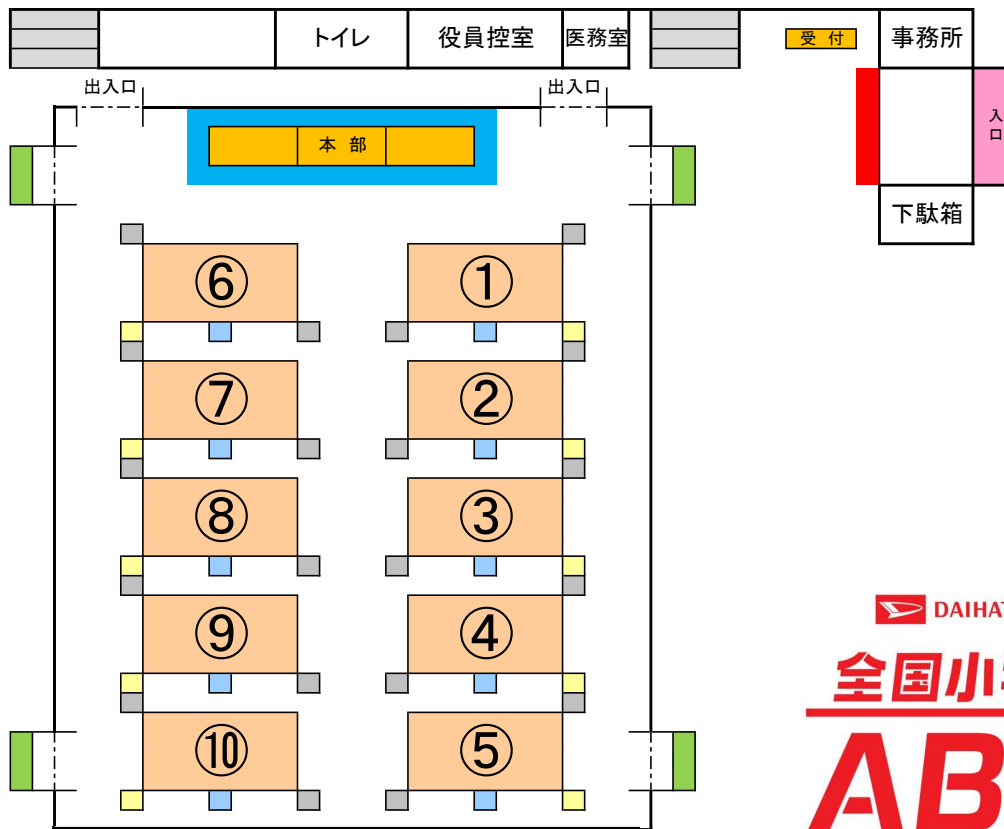

美川スポーツセンター(S C)

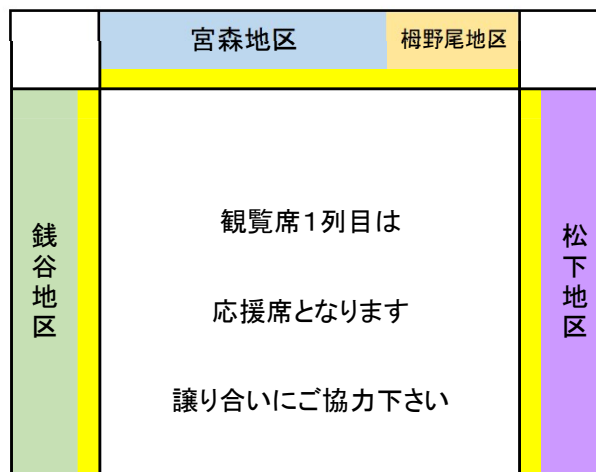
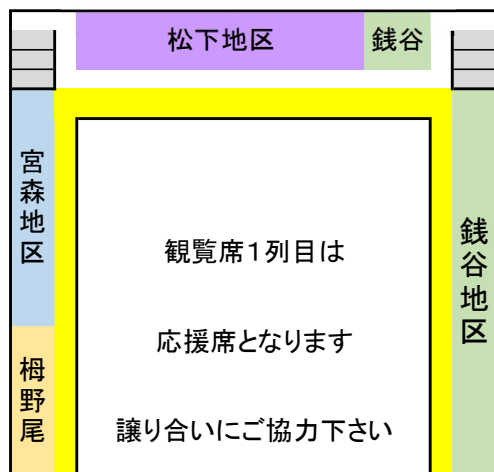

第27回ダイハツ全国小学生ABCバドミントン石川県大会 令和8年5月24日

◇入場時間

◇公式練習

8:10~8:15	銭谷地区	8:25~8:30
8:15~8:20	松下地区	8:30~8:35
8:20~8:25	宮森地区	8:35~8:40
8:25~8:30	梅野尾地区	8:40~8:45

※表彰式は美川スポーツセンターで行います

■美川スポーツセンター A・Cグループ

タイムテーブル

	1コート	2コート	3コート	4コート	5コート	6コート	7コート	8コート	9コート	10コート
09:00	BA-1	GA-1	GA-2	GA-3	GA-4	GA-5	BC-1	BC-2	BC-3	BC-4
09:30	BC-5	GC-1	GC-2	GC-3	GC-4	GC-5	GC-6	GC-7	GC-8	GC-9
10:00	BA-2	BA-3	BA-4	BA-5	BA-6	BA-7	BA-8	BA-9	BA-10	BA-11
10:30	BA-12	BA-13	BA-14	BA-15	BA-16	BA-17	GA-6	GA-7	GA-8	GA-9
11:00	GA-10	GA-11	GA-12	GA-13	GA-14	GA-15	GA-16	GA-17	GA-18	GA-19
11:30	GA-20	GA-21	BC-6	BC-7	BC-8	BC-9	BC-10	BC-11	BC-12	BC-13
12:00	GC-10	GC-11	GC-12	GC-13	GC-14	GC-15	GC-16	GC-17	BA-18	BA-19
12:30	BA-20	BA-21	BA-22	BA-23	BA-24	BA-25	GA-22	GA-23	GA-24	GA-25
13:00	GA-26	GA-27	GA-28	GA-29	BC-14	BC-15	BC-16	BC-17	GC-18	GC-19
13:30	GC-20	GC-21	BB-27	BB-28	BB-29	BB-30	GB-25	GB-26	GB-27	GB-28
14:00	BA-26	BA-27	BA-28	BA-29	GA-30	GA-31	GA-32	GA-33	BC-18	BC-19
14:30	GC-22	GC-23	BB-31	BB-32	GB-29	GB-30	BA-30	BA-31	GA-34	GA-35
15:00	BC-決勝	BC-三決	GC-決勝	GC-三決	BB-決勝	BB-三決	GB-決勝	GB-三決	BA-決勝	BA-三決
15:30	GA-決勝									

◇入場時間

◇公式練習

8:10~8:15	銭谷地区	8:25~8:30
8:15~8:20	松下地区	8:30~8:35
8:20~8:25	宮森地区	8:35~8:40
8:25~8:30	梅野尾地区	8:40~8:45

Bクラスは準々決勝より美川スポーツセンター

■美川体育館 Bグループ タイムテーブル

	1コート	2コート	3コート	4コート	5コート	6コート	7コート	8コート	
09:00	BB-1	BB-2	GB-1	GB-2	GB-3	GB-4	GB-5	GB-6	
09:30	GB-7	GB-8	GB-9	GB-10	GB-11	GB-12	GB-13	GB-14	
10:00	GB-15	GB-16	BB-3	BB-4	BB-5	BB-6	BB-7	BB-8	
10:30	BB-9	BB-10	BB-11	BB-12	BB-13	BB-14	BB-15	BB-16	
11:00	BB-17	BB-18	GB-17	GB-18	GB-19	GB-20	GB-21	GB-22	
11:30	GB-23	GB-24	BB-19	BB-20	BB-21	BB-22	BB-23	BB-24	
12:00	BB-25	BB-26							
交流戦	参加希望者(初戦敗退者)はフォーム入力をして下さい								
交流戦	トーナメントによる交流戦を行います。								
交流戦									
交流戦									

第27回ダイハツ全国小学生ABCバドミントン石川県大会

令和8年5月24日 美川スポーツセンター・美川体育館

男子A

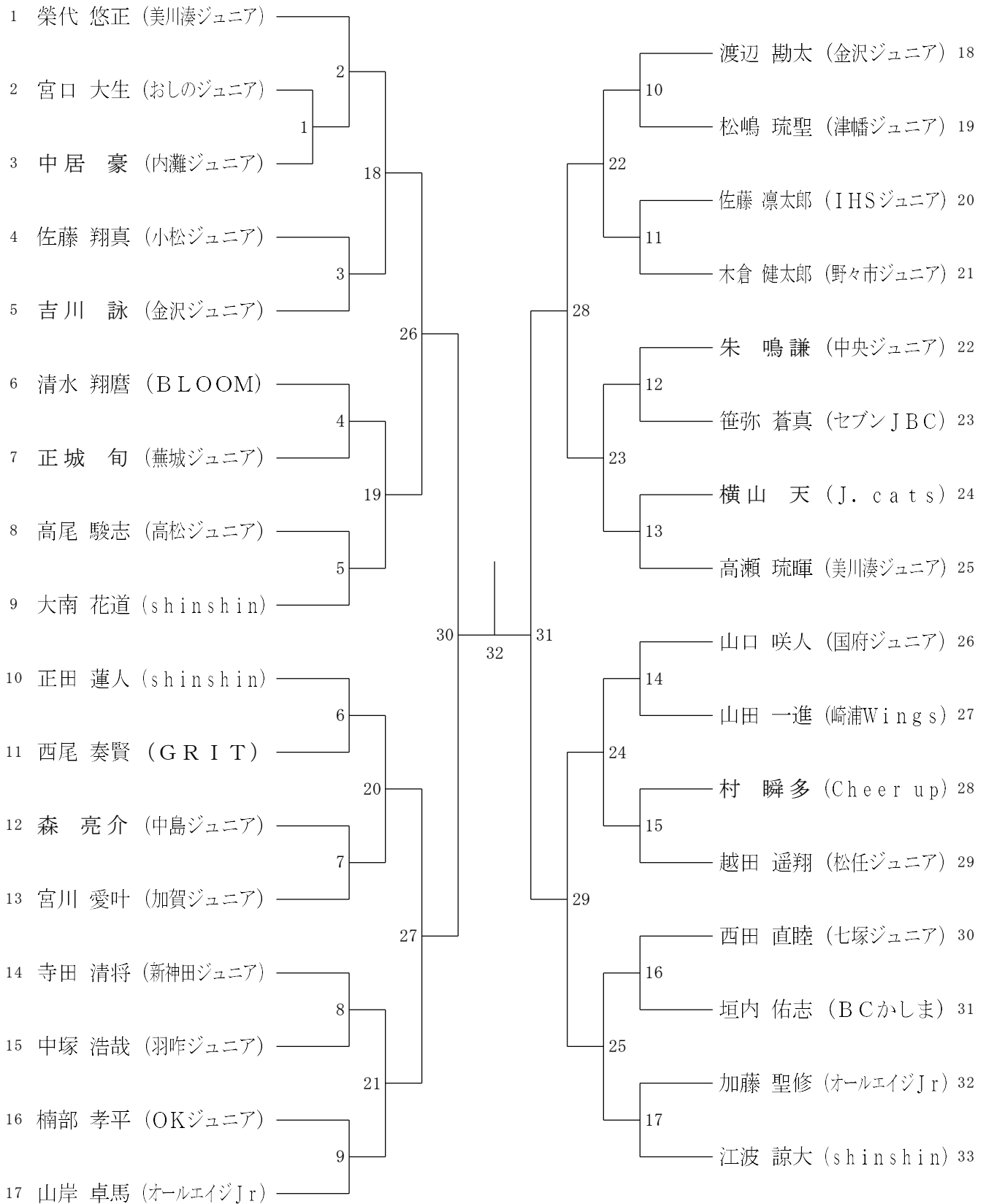

三位決定戦

33

第27回ダイハツ全国小学生ABCバドミントン石川県大会

令和8年5月24日 美川スポーツセンター・美川体育館

男子B

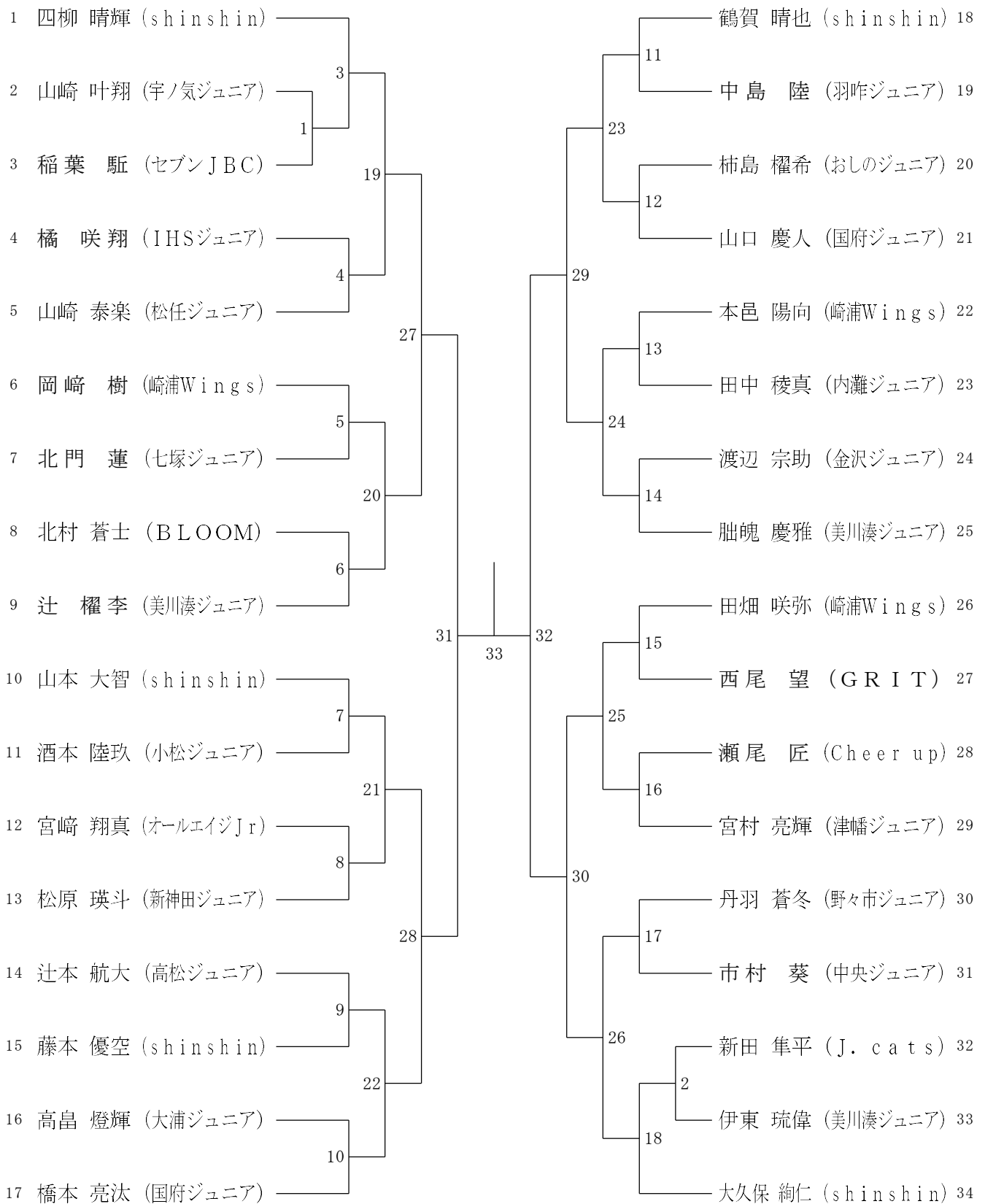

三位決定戦



第27回ダイハツ全国小学生ABCバドミントン石川県大会

令和8年5月24日 美川スポーツセンター・美川体育館

男子C

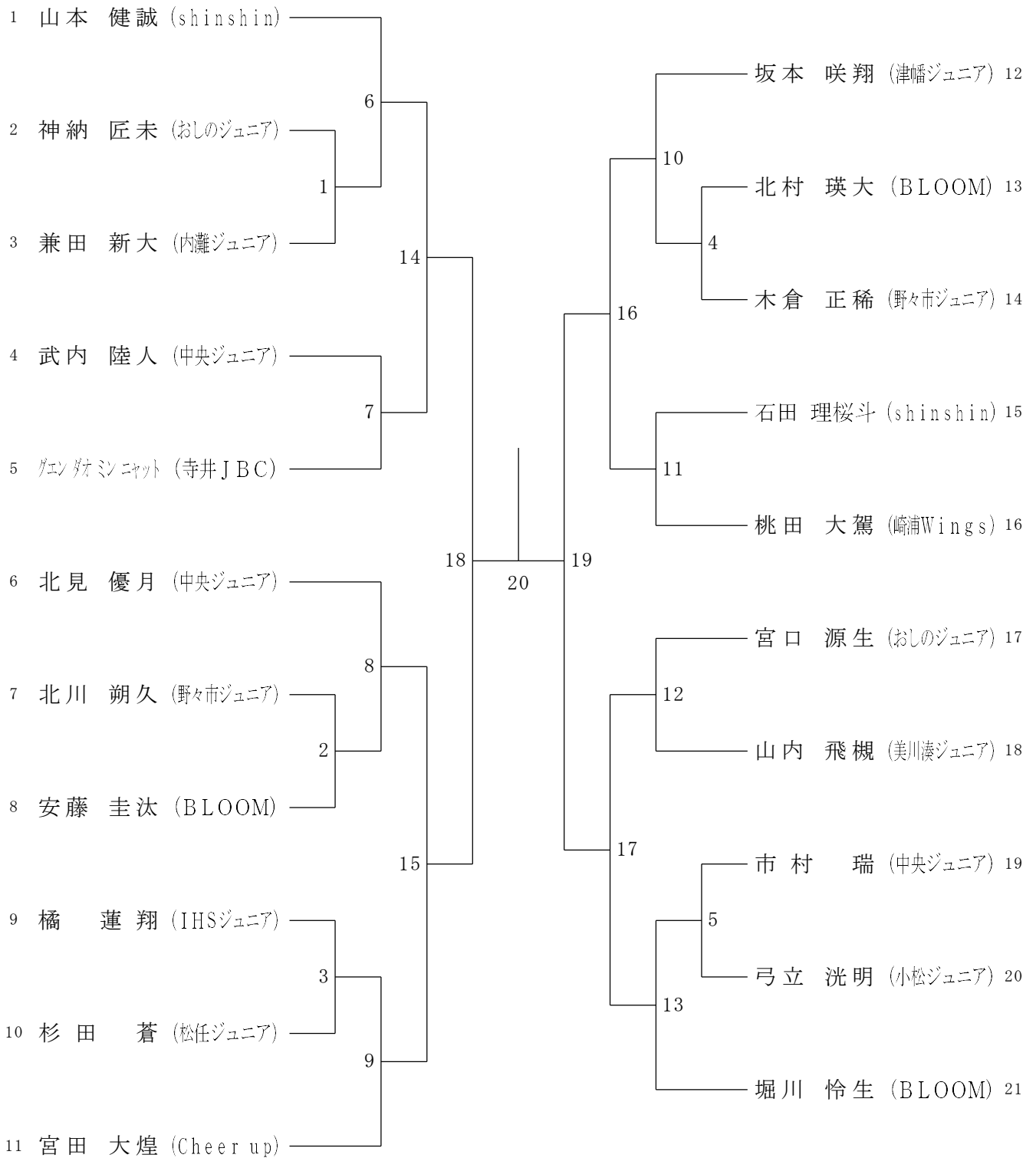

三位決定戦



第27回ダイハツ全国小学生ABCバドミントン石川県大会

令和8年5月24日 美川スポーツセンター・美川体育館

女子A



第27回ダイハツ全国小学生ABCバドミントン石川県大会

令和8年5月24日 美川スポーツセンター・美川体育館

女子B



第27回ダイハツ全国小学生ABCバドミントン石川県大会

令和8年5月24日 美川スポーツセンター・美川体育館

女子C

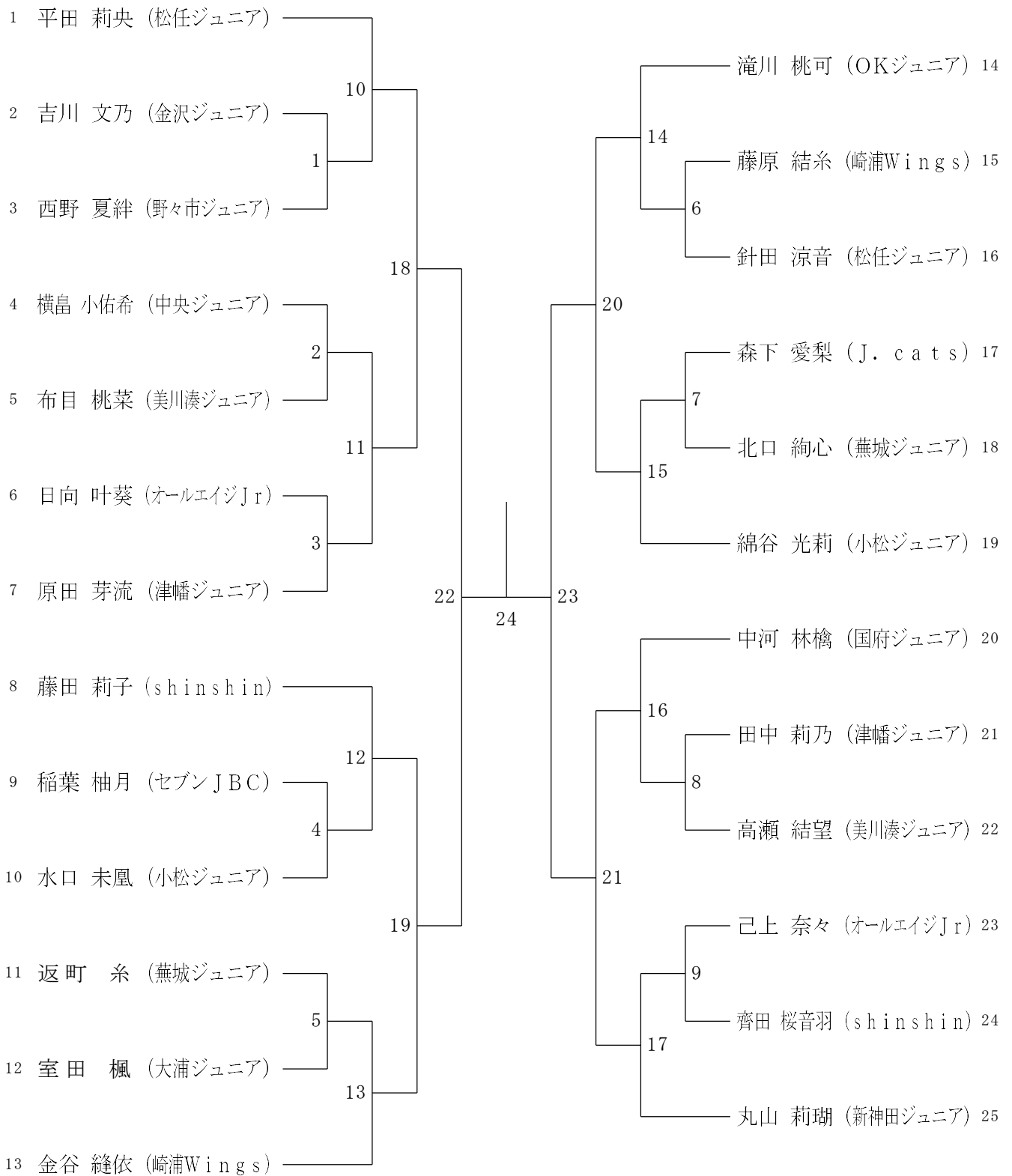

三位決定戦



栄光の記録

回	年月日	A		B		C	
		男子	女子	男子	女子	男子	女子
1	12・5・14	紙田 誓八 (大徳)	南出 さき (ひまわり)	徳田 允 (中央)	宮崎 杏子 (OK)	竹田 大介 (J.cats)	小林 絵菜 (中央)
2	13・5・13	水口 裕治 (ひまわり)	村上 彩 (崎浦)	竹田 大介 (J.cats)	三谷 美奈津 (OK)	多嶋 祥吾 (小松)	芝野 真由 (中央)
3	14・5・12	三浦 健豊 (金沢)	宮崎 杏子 (OK)	竹田 大介 (J.cats)	小林 絵菜 (中央)	松居 圭一郎 (大徳)	長谷川 由季 (OK)
4	15・5・11	南 淳也 (崎浦)	三谷 美奈津 (OK)	神田 遼 (大徳)	木村 百花 (加賀)	大町 康太 (金沢)	吉森 朱里 (松任)
5	16・5・9	竹田 大介 (J.cats)	小林 絵菜 (中央)	松居 圭一郎 (大徳)	長谷川 由季 (OK)	中村 友哉 (中央)	武野 智美 (OK)
6	17・5・8	神田 遼 (大徳)	木村 百花 (加賀)	岸 健次 (崎浦)	星 千智 (松任)	中村 友哉 (中央)	吉浦 鈴夏 (大徳)
7	18・5・7	松居 圭一郎 (大徳)	長谷川 由季 (OK)	中村 友哉 (中央)	吉浦 鈴夏 (大徳)	中村 匡宏 (大徳)	築山 綾乃 (OK)
8	19・5・6	大町 康太 (金沢)	星 千智 (松任)	中村 友哉 (中央)	吉浦 鈴夏 (大徳)	日光 駿 (大徳)	鈴木 那緒子 (大徳)
9	20・4・29	嶋 崇志 (金沢崎浦Wings)	吉浦 鈴夏 (大徳)	中村 匡宏 (大徳)	大家 夏稀 (OK)	福原 輝弥 (中島)	北浜 英 (松任)
10	21・4・29	中村 友哉 (中央)	吉浦 鈴夏 (大徳)	日光 駿 (大徳)	南部 一伽 (湊)	尾崎 友哉 (大徳)	吉浦 愛花 (大徳)
11	22・6・12	土平 孟 (かしま)	大家 夏稀 (OK)	福原 輝弥 (中島)	北浜 英 (松任)	伊藤 亘哉 (相馬田鶴浜)	田中 美羽 (金沢崎浦Wings)
12	23・6・11	日光 駿 (大徳)	南部 一伽 (湊)	尾崎 友哉 (大徳)	吉浦 愛花 (大徳)	石田 悠斗 (野々市)	井上 桃花 (かしま)
13	24・6・9	山本 幸太 (能登町)	北浜 英 (松任)	伊藤 亘哉 (相馬田鶴浜)	多崎 千帆 (大徳)	奥村 涼大 (大徳)	吉田 陽萌 (湊)
14	25・6・8	尾崎 友哉 (大徳)	吉浦 愛花 (大徳)	石田 悠斗 (野々市)	前坂 琴里 (OK)	荒井 輝 (金沢崎浦Wings)	多崎 未波 (大徳)
15	26・5・31	伊藤 亘哉 (相馬田鶴浜)	多崎 千帆 (大徳)	奥村 涼大 (大徳)	吉田 陽萌 (湊)	五味川 柊 (大徳)	本村 優奈 (大徳)
16	27・6・6	石田 悠斗 (野々市)	前坂 琴里 (OK)	荒井 輝 (金沢崎浦Wings)	服部 未来 (金沢)	折池 祝千可 (中央)	山口 栞菜 (大徳)
17	28・5・29	西村 勇汰郎 (野々市)	清水 愛莉 (小松)	五味川 柊 (大徳)	本村 優奈 (大徳)	楠 優太 (相馬田鶴浜)	勸傳 歩美 (オールエイジ)
18	29・5・28	荒井 輝 (金沢崎浦Wings)	服部 未来 (金沢)	折池 祝千可 (中央)	山口 栞菜 (大徳)	坂野 楓芽 (中央)	廣瀬 香春 (大徳)
19	30・5・27	亀田 太一 (金沢)	本村 優奈 (大徳)	宮下 翔伍 (金沢崎浦Wings)	勸傳 歩美 (オールエイジ)	西村 采人 (松任)	亀山 心和 (金沢崎浦Wings)
20	元・5・26	奥 健斗 (美川湊)	澤村 実玖 (野々市)	松原 史穂 (松任)	廣瀬 綾夏 (金沢)	本村 健悟 (大徳)	尾田 菜乃遥 (国府)
21	2・5・31	開催中止					
22	3・5・29 3・5・30	松原 史穂 (松任)	廣瀬 綾夏 (金沢)	本村 健悟 (TIJ石川)	尾田 菜乃遥 (国府)	鈴木 瑛大 (shinshin)	澤村 真緒 (野々市)
23	4・5・29	北野 陽彩 (shinshin)	富田 英 (shinshin)	中 孝太 (shinshin)	尾田 菜乃遥 (国府)	江波 諒大 (shinshin)	山崎 稟乃 (松任)
24	5・5・28	中 孝太 (shinshin)	田中 咲羽 (金沢)	鈴木 瑛大 (shinshin)	澤村 真緒 (野々市)	四柳 晴輝 (shinshin)	神崎 美羽 (津幡)
25	6・5・26	中 孝太 (shinshin)	西 穂華 (オールエイジ)	江波 諒大 (shinshin)	北岡 咲希 (津幡)	大久保 絢仁 (shinshin)	宮川 かほ (shinshin)
26	7・5・25	鈴木 瑛大 (shinshin)	澤村 真緒 (野々市)	四柳 晴輝 (shinshin)	神崎 美羽 (津幡)	牧島 大和 (Cheer up)	三谷 叶羽 (松任)
26	8・5・24						